

### Technische Vorteile:

- Kompakte Tischmaschine mit 6 ltr. Behältervolumen
- Schwenkbarer Arbeitsbehälter für schnelle Entleerung
- Robustes Maschinengestell aus Edelstahl
- Ausgereiftes Zubehörprogramm wie Separierung, Abwasserkaskade etc.
- Einfache Bedienung und geringer Platzbedarf.
- Geringe Anschaffungskosten, wirtschaftlicher Unterhalt

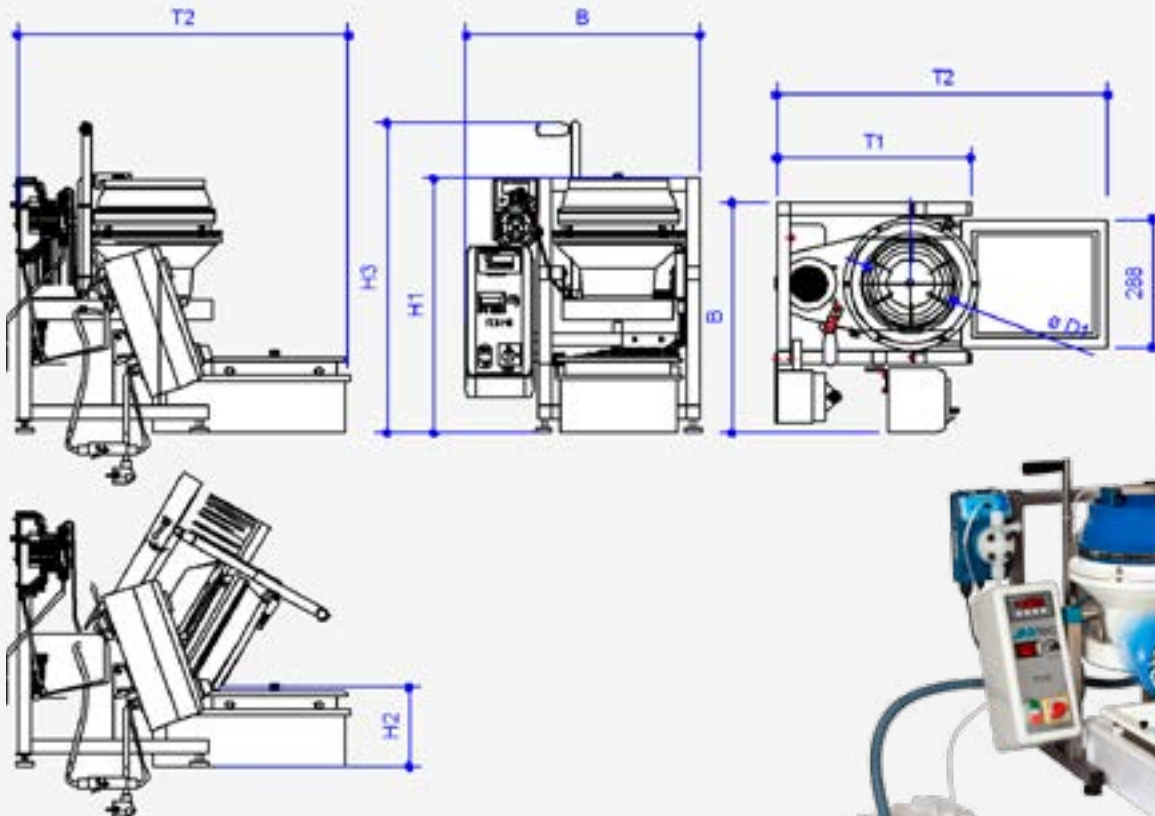

### Tellerfliehkraftmaschine

Maschinentyp	Abmessung	Einheit	TE 6 HD   TE 6 HDT   TE 6 HDC
Kapazität		Liter	6
Innendurchmesser Arbeitsbehälter	<b>D1</b>	mm	230
Maschinenbreite	<b>B</b>	mm	520
Maschinentiefe ohne Separierung	<b>T1</b>	mm	450
Maschinentiefe mit Separierung	<b>T2</b>	mm	760
Einfüllhöhe	<b>H1</b>	mm	575
Ausschütthöhe	<b>H2</b>	mm	170
Gesamthöhe	<b>H3</b>	mm	702
Drehzahlsteuerung			über Frequenzumrichter
Zeitprogramme			10
Anschlusswert		kVA	0,3
Spannung /Frequenz		V/Hz	230/50
Gesamtgewicht Maschine		kg	35

Technische Änderungen vorbehalten